

# THE GREEN BELL PRESS VOL.2

We are Garage & Tiny House Builders.  
NOW IS THE TIME TO MAKE A  
DREAM COME TRUE!



Living with Garage & Garden shed

2021

TAKE  
FREE

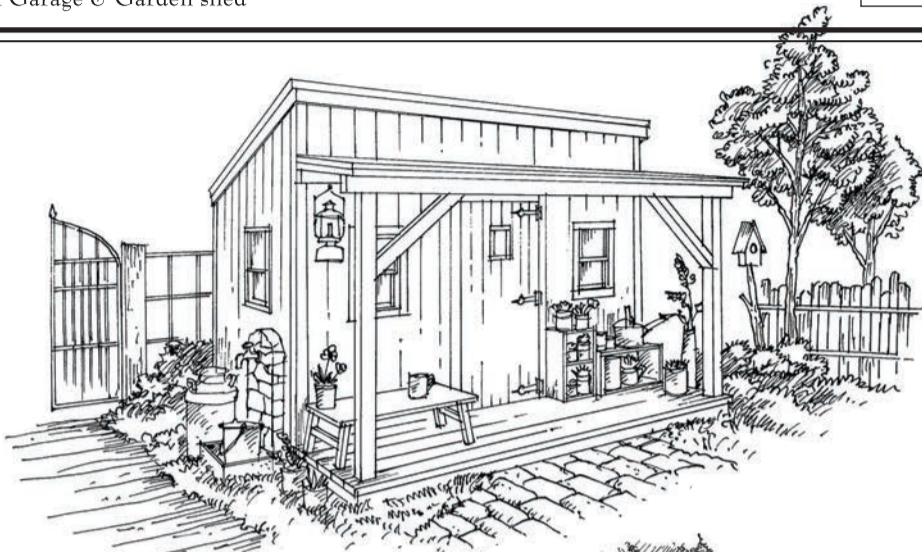
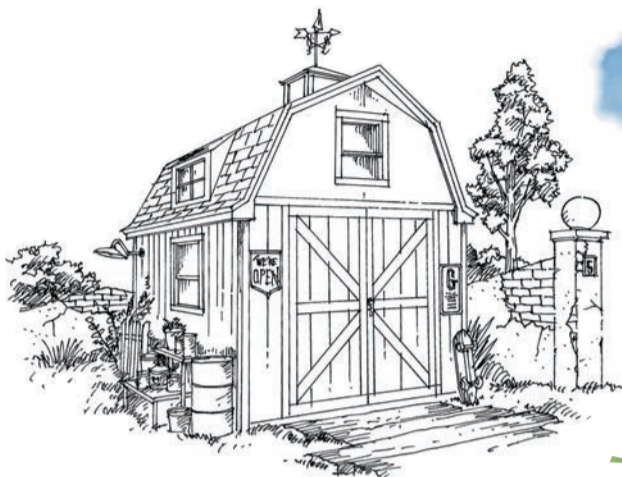

いいなあ小屋

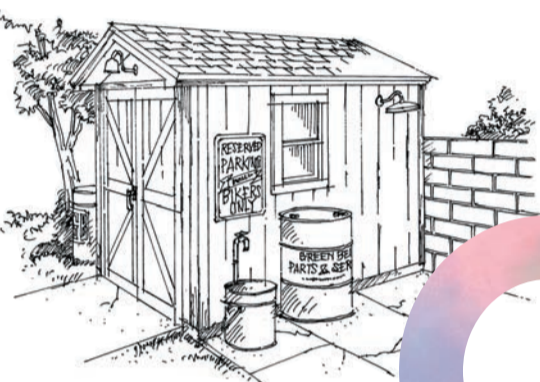

Life WITH

COYA



## 巣ごもり 小屋生活の すすめ

SUGOMORI COYA STYLE

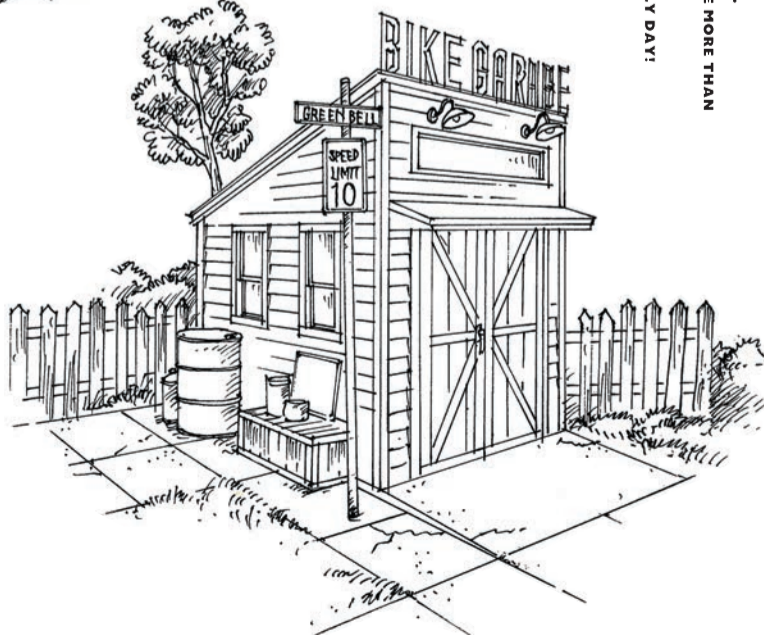
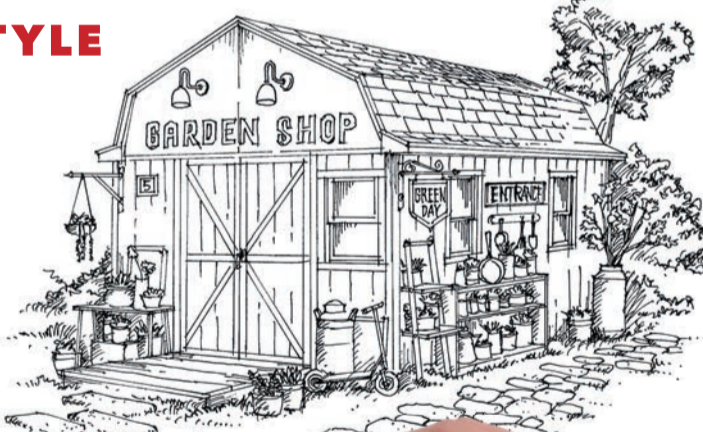
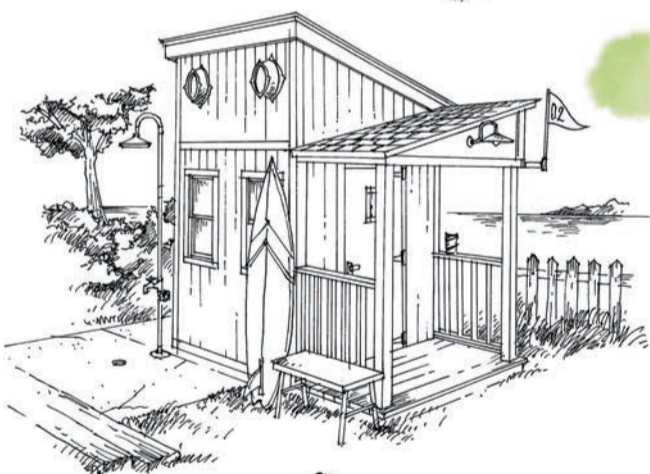
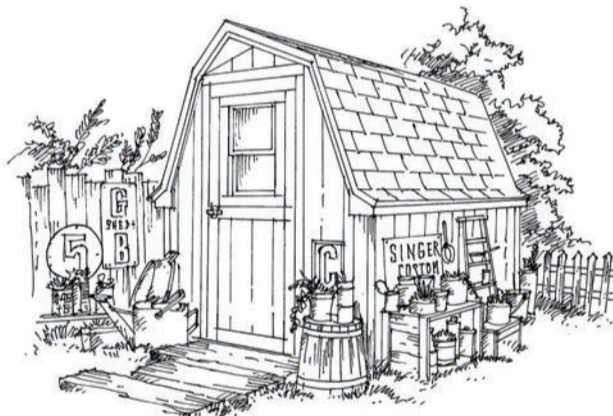

THIS IS MY MOST RELAXING PLACE.  
THERE IS A TIME HERE THAT I LOVE MORE THAN  
SPENDING ANYWHERE ELSE.  
YOU NEED A COYA TO ENJOY EVERY DAY!

【特集】  
ナチュラルシリーズの  
小屋で巣ごもり



小屋やガレージを建てて秘密基地にする。  
そんな夢のようなことが、  
グリーンベルの製品なら可能なんです。  
誰にも邪魔されず自分だけの安らげる空間を手に入れる。  
子供の頃に憧れていた秘密基地を、  
DIYで作ってみるのはどうでしょう。  
小屋を自分のアイデア・アレンジでお気に入りの空間に作り上げ、  
必要なこと以外は巣ごもり生活へとシフトする。  
そんな自らの手で実現できる【巣ごもり小屋】には、  
グリーンベルのナチュラルシリーズが適しています。

※イラストはイメージです。※イラストはめりえとしてお使いください。

# 巣ごもり 小屋生活の すすめ

SUGOMORI COYA STYLE

これからの時代は小屋が必要になる



## SUGOMORI

自宅での過ごし方をより快適に充実させたい。在宅ワークやステイホームなどで自宅にいる時間が長くなり、ひとりで仕事なり趣味なりをすることが多くなったことでしょう。自宅では家族がいたりなど落ち着いて集中することがむずかしい。でも小屋があればひとりになれる場所として何かに没頭するには最適。机やパソコン、趣味の道具を持ち込めば誰にも邪魔されないあなただけの部屋になります。そう、巣ごもりするには小屋という箱の広さが気持ちよくハマるのです。今回の特集はナチュラルシリーズのスタイル01~03、そして造形小屋を巣ごもり空間として紹介します。内装や水道電気などの設備工事をすれば長時間滞在や住める場所へと変わります。つまりこれからは小屋が必要になるのです。



## COYA STYLE

それならナチュラルシリーズの小屋がいいんじゃない？

NATURAL SERIES  
NOW IS THE TIME TO MAKE A DREAM COME TRUE!  
**STYLE-01**  
(LET'S BEGIN SECRET BASE LIFE!)

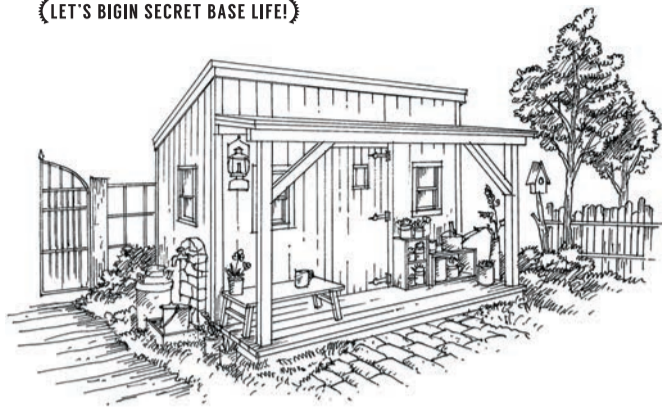

まずは大人気の  
**ナチュラルシリーズ**  
**スタイル01で巣ごもり提案。**

小屋のある生活、それはあなたの人生をきつと豊かにするでしょう。小屋があれば自分だけのもうひとつの空間が生まれます。今の時代、巣ごもりするには最適。グリーンベルからキット製品化されているナチュラルシリーズは物置として使うのではなく部屋として使いたくなる小屋。無垢の木を使い「自然の風合いに合う・溶け込む・使い込むほどに味が出る」がコンセプトの製品です。

その第1弾のスタイル01は、前面に張り出した差掛け屋根とウッドデッキのスタイルが、かわいくもかっこよく、女性にも男性にも好まれるデザイン。福杉の外壁が無垢本来の風合いを引き立て、なぜか見ただけでホッとする、そして安心感を与えてくれます。

スタイル01の角窓はオプションになりますが、お部屋として使うには窓は必須。明るい日差しを入れて気持ちよく仕事に趣味に没頭できます。空気の入替えにも重要ですね。

そして製品は無塗装ですので、外壁を自由に塗装できます。好きなカラーで壁をドレスアップできるのは自分の世界観を出しやすいと、みなさんに好評なんです。

また木製製品なので棚や机や収納などを、使い方に合わせてDIYで加工するのも容易です。グリーンベルの小屋は建てたら終わりではなく、建ててからも楽しめるのが魅力なのです。

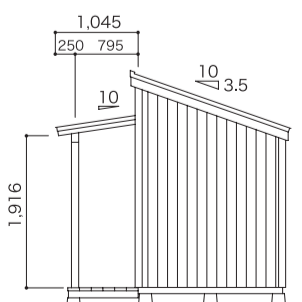
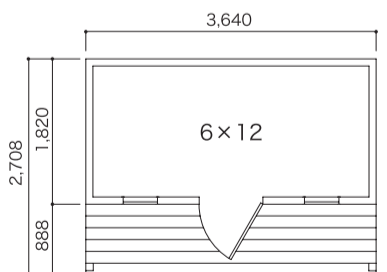
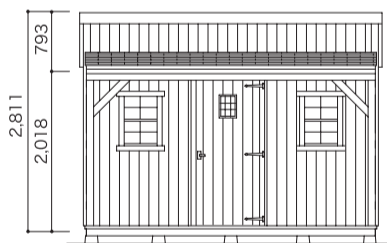

Natural Series  
**STYLE01**

基本キット/サイズ=3640mm×2708mm  
キット構成/本体+屋根材+床材  
面積/9.9㎡(3.0坪)  
外壁材/福杉チャネルサイディング  
構造材/2×4フレーミング  
内装/構造材隠し  
面積/室内部=6.6㎡(2.0坪)  
デッキ面積=3.2㎡(1.0坪)  
屋根葺材/アスファルトシングル

※ワンサイズのみ・延長不可 ※ドア位置変更不可

断熱・内装・水道・電気工事などを施せば、住める!小屋に変身します。(製品以外の工事などはお客様での手配となります)デッキを延長したりなどもDIYでチャレンジして、使いやすさをさらにアップさせてみてはいかがでしょうか。



DIYで内壁を板張りにしたり棚を作ったり、そして机を置いて好きなものを並べたら、こんなに気持ちいい空間になります。これなら何時間でもこもっていられますね。誰にも邪魔されない自分だけの素敵な空間を、自らDIYして手に入れられることができます。



構造材の柱をそのまま使えば、ちょっとした棚として利用できる。いつも使うような小さいものなら気軽に置いて便利。流木を渡してハンガー掛けに使うなんてことも。アイデア次第でいろいろアップデートできるのが小屋なのです。



小屋があれば心おきなく趣味に没頭できます。パンチングボードに工具を並べればさらに気分は盛り上がる。



小屋は外壁カラーによっていろいろな表情を見せてくれます。白以外の色もきっと素敵なスタイル01。そしてデッキまわりも見せ場のひとつ。好きなモノを置いて楽しみましょう。



キットは無塗装なので組み立てると無垢の木の小屋が出来上がります。好きな色に塗って自分スタイルを主張してみましょう。

※小物等は撮影用のディスプレイです。※角窓・ドアの小窓・アイアン格子はオプションです。※製品は未塗装です。※室内の内装は製品には含まれていません。※電気水道工事などは含まれていません。※施工込みのご要望も賜りますが、その場合別途費用がかかります。(施工エリアは限られます)※運搬費などの諸経費がかかります。※イラストはイメージです。

NATURAL SERIES  
NOW IS  
THE TIME TO MAKE A  
DREAM COME TRUE!  
**STYLE-03**  
(LET'S BEGIN COYA LIFE!)

# SUGOMORI COYA STYLE

## 小さなお家みたい。 ナチュラルシリーズ スタイル03で巣ごもり。

なにこれ!お家?それともお店?とってしまうような小屋、それがナチュラルシリーズ・スタイル03です。

自分スタイルを楽しむお気に入りの小屋がほしい、そんな方達のためにナチュラルシリーズは存在します。もちろんシリーズコンセプトの「自然の風合いに合う・溶け込む・使い込むほどに味が出る」は変わりません。

昨今のリモートワークやステイホームで自宅にいる時間が増え、それでもなかなか部屋では思い通りに集中して過ごせない。そんな時にひとりになれる小屋があれば、そう「巣ごもり小屋」があれば、落ち着いて仕事も趣味も集中できるでしょう。

そして小屋で巣ごもりするのなら、好きなものに囲まれて、好きな音楽を聴きながら、そうすることで気分も盛り上がり、何かが効率よく進みますね。それができるのがナチュラルシリーズなのです。それには内装はもちろん、外観だっておしゃれじゃなきゃいけません。

写真は長野本社展示場のスタイル03を、お部屋仕様にカスタマイズ。木製の製品なので、作業机や収納棚などが自由自在に設置が可能です。DIY好きならどうやって室内を自分仕様に变身させようかなんて考えるだけでも楽しいことでしょう。

スタイル03の外壁は福杉のベベルサイディング。横張りの見え方がなおさらお家っぽくていいのです。これぞタイニーハウス!

ナチュラルシリーズ標準仕様のウッドデッキをDIYで伸ばせば、外にもかなりの遊び空間が生まれます。敷地に合わせてデッキの長さや幅を自作して追加すれば、部屋以外でも遊びつくせる空間が手に入ります。

部屋での作業に飽きたら、デッキで風に吹かれるのもいいものですね。仕事だったり読書だったりお昼寝だったり。家族がいる母屋が見えるなら安心して過ごせます。この絶妙な距離感を保てるのも小屋を建てる重要なポイント。ひとりになりながらも目の届くところに家族がいる安心感は大事ですね。

ナチュラルシリーズ・スタイル03をどう使うかはあなた次第です。

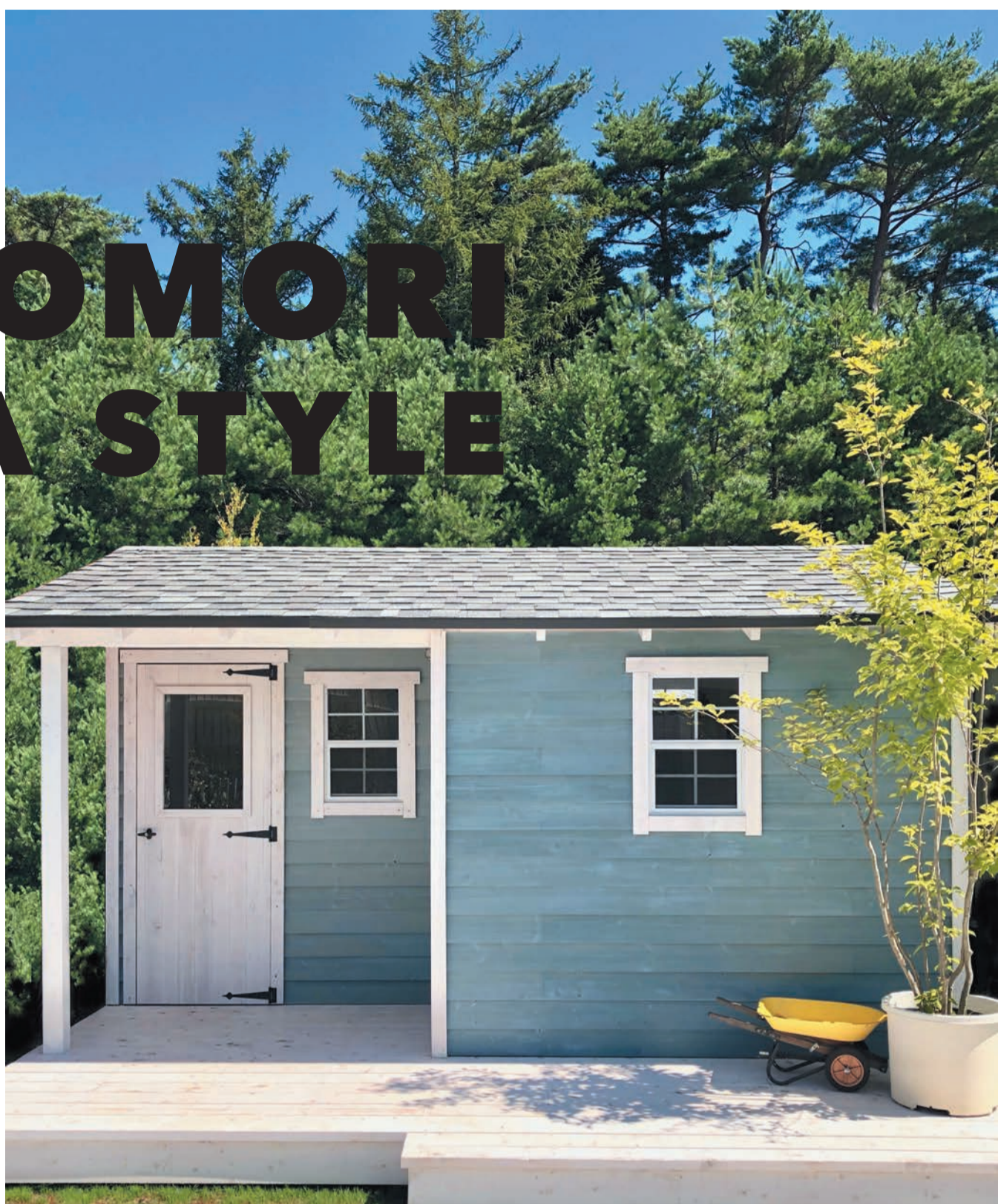

スタイル03の基本サイズがこちら。真四角にちょこんと付いたデッキがかわいい。これでも机を置いてパソコン仕事をするなら充分。究極の巣ごもり小屋です。

スタイル03を第二の部屋に。これくらいのスペースがあれば誰にも邪魔されない巣ごもり部屋になります。ある時は在宅ワーク。ある時は趣味のアトリエ。そしてある時は音楽を聴きながらのリラックス空間に。それは母屋の部屋より小屋の方が適していると思いませんか。※内装はキットに含まれていません。

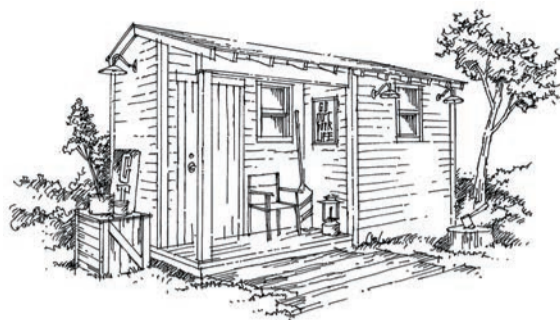

# 巣ごもり 小屋生活の すすめ

SUGOMORI COYA STYLE



屋根を支える骨組みである垂木。このカットエンドを隠さず、垂木が並ぶ美しさをあえて見せる演出。この方が小屋っぽいじゃないですか。



ドアは無垢のレッドシダーを使用。手間を惜しまず1枚ずつ張り合わせて製作しています。窓はオプションです。



ウッドデッキを自作して広げれば外で過ごせる余裕のスペースが生まれます。



無垢の魅力が味わえる福杉をベベルサイディングとして外壁に使用。温かみのある表情が小屋にピッタリ。好きな色で塗装して個性ある自分の城をつくりましょう。



ウッドデッキはスタイル01・02とナチュラルシリーズではお決まりアイテム。SPF材を使用しています。展示場のスタイル03のようにご自身で延長してみるのもいいでしょう。ゆっくりつるぐには最高の場所の誕生です。※製品は延長されていません。



部屋側からドア方面を見た図。この通路のようなスペースもアイデア次第で棚をつけたり絵を飾ったりといろいろDIYでいじれるのが木製小屋の強み。仕事や作業に集中しても、振り向くと少し開けたスペースが目に入るというのは気持ちがいいものです。



ドアを入れてから部屋方面を見た図。奥の部屋が見えます。スタイル03の構造は通路から部屋に入っていき楽しみがあるのです。これ大事です。



換気扇があれば窓を開けて空気の流れができて快適。気持ちよく過ごせそう。※製品には含まれていません。



この広さが何かをするにはちょうどいいです。手を伸ばせば必要なものに届く。そう、小屋を部屋にするとはそういうこと。妙に落ち着く広さなのです。



木製小屋なのでこのような棚をDIYで簡単に作ることができます。棚があると収納量が増えるのであるとないとは大違い。小屋を便利に使いましょ。

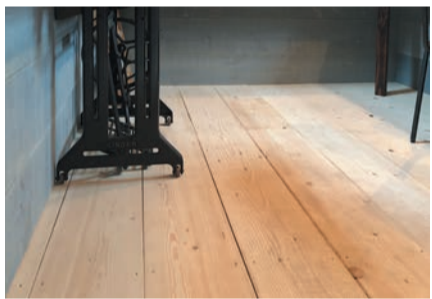

床には加工した2×8のSPF材を敷き詰めています。もちろんキットのままの床材でも十分に機能します。



電気工事を施せば暗くなってからでも小屋の中に籠れます。コンセントも何ヶ所か設置すれば、まさにお家感覚の小屋になります。

■基本サイズ

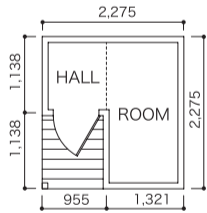

■1R(基本サイズにルームを1延長)

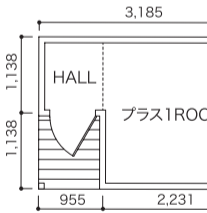

■2R(基本サイズにルームを2延長)

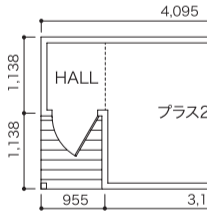

## Natural Series STYLE.03

基本サイズ/2275mm×2275mm キット構成/本体+屋根材+床材  
 面積/4.2㎡(1.3坪) 外壁材/福杉ベベルサイディング 屋根材/アスファルトシングル  
 構造材/2×4フレミング 内装/構造材隠し  
 その他の延長サイズ面積/1R=6.3㎡(1.9坪)・2R=8.3㎡(2.5坪)・1H=5.3㎡(1.6坪)・  
 2H=6.3㎡(1.9坪)・1H1R=7.3㎡(2.2坪)  
 ※1スパンごとに910mmずつ延長可能 ※反転タイプ可能 ※ドア位置変更不可

■1H(基本サイズにホールを1延長)

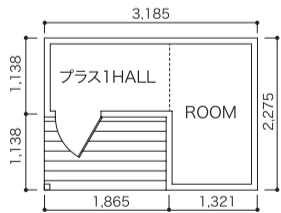

■2H(基本サイズにホールを2延長)

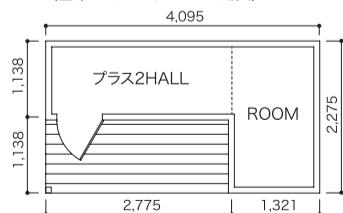

**スタイル03は中心から  
ホール(H)とルーム(R)に分かれており、  
どちらも1延長=910ミリずつ  
伸ばすことができます。**

ナチュラルシリーズ・スタイル03の広さはさまざま。それは中心から分かれたホールとルームをどんどん延長できるからです。どう使うか、どこに建てるかによって長さを変えるのは便利な仕様。選ぶ楽しさがあるのはうれしいですね。  
 左ページ左下にある写真のサイズが標準仕様の大きさ。これでもひとりこもって何かをするなら十分な広さがあります。デスクとイスとパソコンを持ち込めば立派なリモートオフィス。広くなくてもいいんです。巣ごもり小屋では、なんか落ち着くな〜という感覚が集中に繋がります。  
 長野本社展示場のスタイル03はホールとルームを1延長ずつした1H1R。この広さでもお部屋として充分です。ちなみに奥行き延長はできませんのでご注意ください。

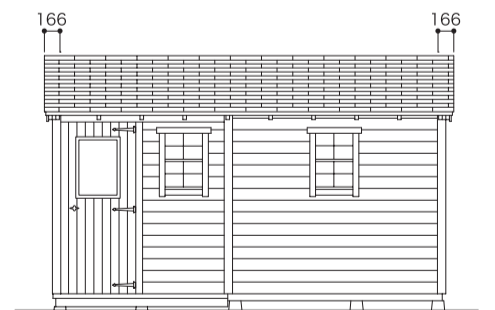
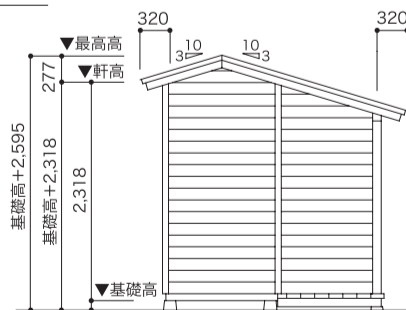

1H1R

6.77㎡  
4.1帖

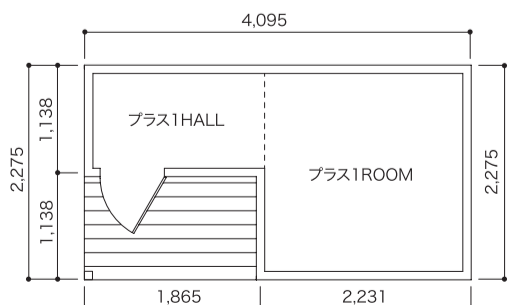
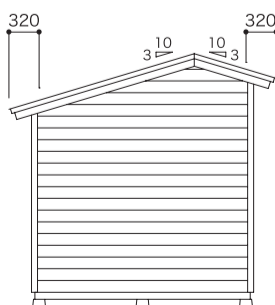

※小物等は撮影用のディスプレイです。※ドアの窓・角窓はオプションです。※製品は未塗装です。※室内の内装は製品には含まれていません。※電気水道工事などは含まれていません。※施工込みのご要望も賜りますが、その場合別途費用がかかります。(施工エリアは限られます)※運搬費などの諸経費がかかります。※イラストはイメージです。

NATURAL SERIES  
NOW IS  
THE TIME TO MAKE A  
DREAM COME TRUE!  
**STYLE-02**  
(LET'S BEGIN SECRET BASE LIFE!)



## これぞ男前スタイル。 ナチュラルシリーズ スタイル02で巣ごもり。

ナチュラルシリーズの中で屋根が交差している独特のカタチの小屋がスタイル02です。このカタチが普通的小屋とは違い、かなりの男前なのは写真を見ての通り。もちろんシリーズ共通である入口前のデッキ、しかしそこには初の手すりがあるのがまた雰囲気良いのです。

そしてスタイル02は天井が高いのが特徴。一番高い部分で2m80cmありますので、ロフトを自作すれば収納量も拡大します。そのままなら天井までの解放感を楽めましょう。

長野本社展示場のスタイル02のコンセプトは、コーヒーを飲みながら音楽で癒される空間。そこで展示小屋なので内装もしてみました。モルタル造形のレンガ、エイジング加工の壁、高さを活かしたロフト、ガス管で作るハシゴ、デスク、古材の腰板、収納ボックス兼用ベンチ、などなど。どれも木材の加工や塗装に凝り、男っぽいダークな空間に仕上げました。こんな室内ならリモートワークでもステイホームでも何でもござれ。落ち着いて長時間過ごせそうですね。

もちろんここまで室内に凝ることはありません。製品のままでもテーブルとイスがあれば、この広さなら落ち着いて作業に集中できるでしょう。

ナチュラルシリーズ・スタイル02のサイズは3種類あり、奥に向かって延長できます。小屋を長くすることで使い勝手が格段に向上し、広くなればなるほど収納も増え便利に使えますね。用途に合わせて、土地に合わせて、ライフスタイルに合わせて奥行きを延長すれば、小屋を最大限に活用できます。

スタイル02は交差する屋根の向きを逆方向にもできます。建てる場所や日当たり具合、建てた時の見た感じなどで屋根の向きを変えられれば、高い方の壁を有効に使えます。向きを自由に選択できるのは便利です。

ナチュラルシリーズの小屋はすべてがお部屋として使える魅力あるカタチをした製品。だからこそ小屋で巣ごもりしたくなる気持ちに充分に答えてくれます。



### Natural Series **STYLE.02**

基本サイズ/1820mm×2848mm  
キット構成/本体+屋根材+床材  
面積/5.2㎡(1.6坪)  
外壁材/福杉チャネルサイディング  
屋根葺材/アスファルトシングル  
構造材/2×4フレーミング 内装/構造材額し  
その他の延長サイズ面積/1スパン延長=6.8㎡(2.1坪)・  
2スパン延長=8.5㎡(2.6坪)

※1スパンごとに910mmずつ延長可能 ※反転タイプ可能  
※ドア位置変更不可

※小物等は撮影用のディスプレイです。※窓・ドアの小窓・アイアン格子はオプションです。  
※製品は未塗装です。※室内の内装は製品には含まれていません。  
※電気水道工事などは含まれていません。  
※施工込みのご要望も賜りますが、その場合別途費用がかかります。(施工エリアに限られます)  
※運搬費などの諸経費がかかります。※イラストはイメージです。

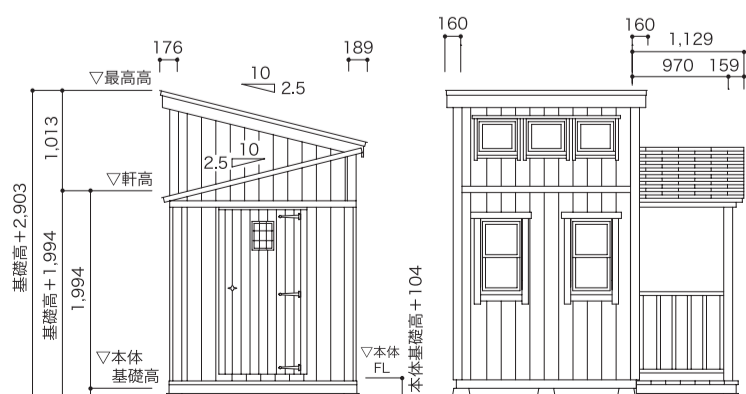

天井が高いため頭上はスッキリ。ロフトを作ってもまだまだ余裕です。向こうの壁下には座面を上げると収納できるシェルフベンチ。いろいろな収納を自作して便利に使いましょ。



製品は構造材が見えているままです。もちろんこのままでも小屋の機能は変わりません。

とても小屋の中とは思えない内装。ここまで作れば最高です。お気に入りの音楽を聴きながらノートパソコンを持ち込んでリモートワーク。または趣味の作業部屋に。※製品は内装されていません。

## SUGOMORI COYA STYLE



入り口のデッキでひと休みするのもいいでしょう。外から眺める小屋だっておしゃれじゃなきゃイヤですね。製品は無塗装ですので外壁はお好きな色で塗装できます。自分の好きなイメージで表現しましょう。

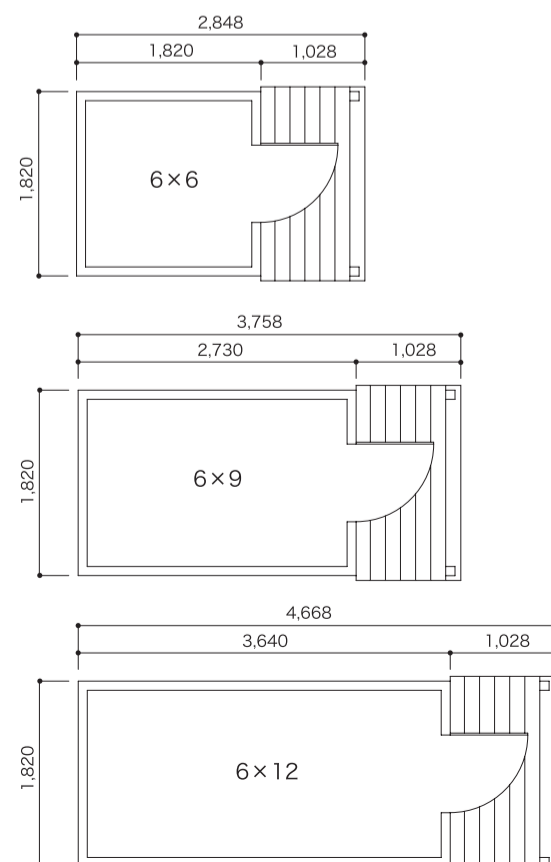



## 世界にひとつだけ。 モルタル造形の小屋で 巣ごもり。



グリーンベル既存の小屋製品を元に外壁をモルタル造形でカスタマイズする仕様がイロドリプロジェクトです。石積み・レンガ・漆喰などの造形を施して、あなただけの小屋が完成します。既存小屋にだけではなくオリジナルデザインの小屋も製作できます。煙突をつけたり、ドアを変えたり、エイジング塗装などによって世界にひとつだけの小屋が完成するのです。そんなイロドリ小屋なら巣ごもりにもぴったりなのは当たり前。巣ごもりどころか離れとして住めるくらいの雰囲気です。もちろんそれには断熱内装や電気水道などの工事も必要になってきますし、それなりの広さや大きさも考えなくてはなりません。グリーンベルではガレージや住宅などでお客様のご要望に合わせた自由設計を取り入れています。この部分を広げたい、土地に合わせてここに部屋をプラスしてほしいなどのご希望に柔軟に対応できるのです。ですから住める小屋がほしいのだけれど、という事にも対応できます。逆に母屋の雰囲気とマッチする小屋を作ってほしいなども可能です。そんなモルタル造形的小屋を長野本社展示場ではブラッドフォードという小屋製品を元にアーチ付きエントランスやフェイク煙突も追加して仕上げています。そして内装も追加しました。趣味のお裁縫をする小屋として棚や机も作っています。約2.5坪の広さは巣ごもりには申し分ない空間。これならリモートもステイホームだって楽しく過ごせそうです。そして例えばオンライン会議、母屋の部屋では家族もいる。そんな時ノートパソコンを持ち込めば誰にも邪魔されずに会議に集中できる。これからは離れや第2の部屋として、小屋を使うのがいいね、ということがますます増えてくるかもしれません。



顔を上げれば窓の外の草木が目に入る。こんな空間ならずっとここにいたくなるのは当然のこと。人は良い環境でこそ力を発揮できるのです。そしてノートパソコンを持ってくれば仕事場に変身。オンライン会議など、これからは小屋だからこそ向いているという場面が多くなりそうです。



こちらは展示場と同じサイズのご希望で施工した造形小屋。ドアのアーチはこのように左右どちらにも移動できます。

## 巣ごもり 小屋生活の すすめ

SUGOMORI COYA STYLE



窓の上には木材の造形を施し外国の古い小屋ぽさを出しています。窓下にはブロック調の造形をし壁の色と違えることで、壁全体が単一に見えないように変化をつけています。



造形小屋はガーデニングとの相性がバッチリです。お庭にある素敵な小屋として地域のランドマークになりそうです。



部屋の広さはご覧のとおり。ソファを置いたりピンクススペースや本棚やカップボードだって置けちゃう余裕がありますね。



内装すれば小屋がお部屋に変身。内装具合もDIYで自由に作り込みましょう。※製品は内装されています。



こちらは展示場の造形小屋よりサイズアップした大きさまでのご希望で施工。小屋のサイズにより、屋根の高さ、アーチの大きさなども変化します。そして石や壁の造形も展示場の小屋とはまったく同じにはなりません。色もそうです。このようにモルタル造形小屋は同じものがひとつとない、世界でただひとつ、あなただけの小屋になるのです。



既存の小屋にイロドリプロジェクトを施した例。ヨーロッパ風、地中海風、アメリカンインダストリアル倉庫風など、モルタル造形ならどんな小屋も可能なのです。

## IRODORI Project

基本サイズ/フリー  
キット構成/キットでの販売は無し・施工込みのみ  
面積/フリー  
外壁材/モルタル造形仕上げ  
屋根葺材/アスファルトシングル  
構造材/2×4フレーミング  
内装/構造材類し

図面は8×12サイズでイロドリした小屋

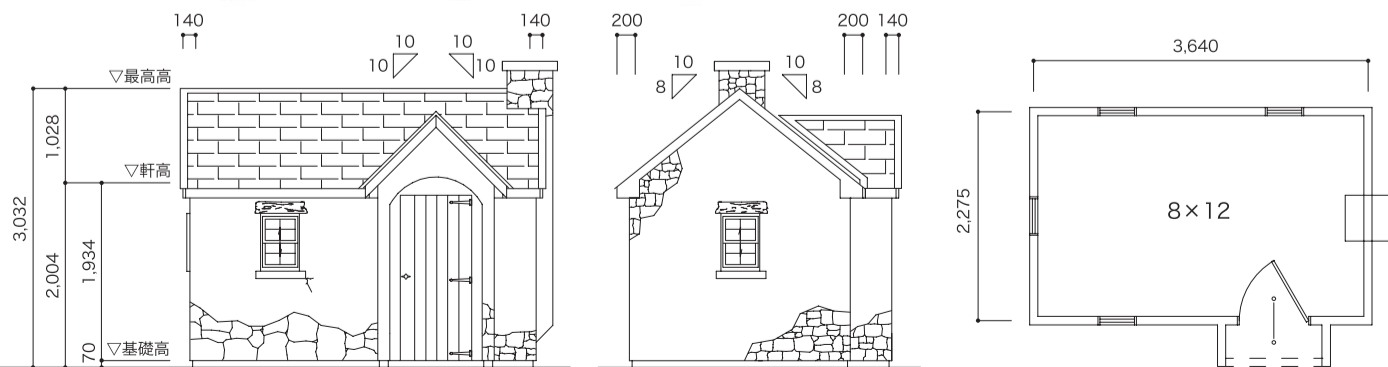

※小物等は撮影用のディスプレイです。※角窓・ドアの小窓・アイアン格子・その他の窓はオプションです。※製品は未塗装です。  
※室内の内装は製品には含まれていません。※電気水道工事などは含まれていません。※施工込みのご要望も賜りますが、その場合別途費用がかかります。(施工エリアは限られます)  
※運搬費などの諸経費がかかります。※イラストはイメージです。

# 築ごもり 小屋生活の すすめ

SUGOMORI COYA STYLE

NATURAL SERIES  
NOW IS THE TIME TO MAKE A DREAM COME TRUE!  
**STYLE-04**  
(LET'S BEGIN COYA LIFE!)

ナチュラルシリーズ・スタイル04や、  
その他の小屋の新製品に向けて  
開発進行中です。

ナチュラルシリーズ・スタイル03が発売されてから1年以上が経ちました。去年はコロナにより予定していたスケジュールが遅れたりといろいろな混乱がありました。しかしそろそろ新製品スタイル04を進めなくてはなりません。できれば1年にひとつ発売したいと考えているからです。

築ごもりするには小屋という箱の大きさは最適です。小屋の中で過ごすだけでなく小さな店として活用する方も増えてきました。最小サイズでも、延長しても、素敵なかわいらしい小屋を目指してアイデアをスケッチしていきます。そしてだんだんとイメージが決まってきます。さてスタイル04は最終的にどのようなカタチになるのか。まだ最終決定になっていませんが、コンセプトは変わらずに「自然の風合いに合う・溶け込む・使いつぶすほどに味が出る」な小屋になるでしょう。楽しみにお待ちください!

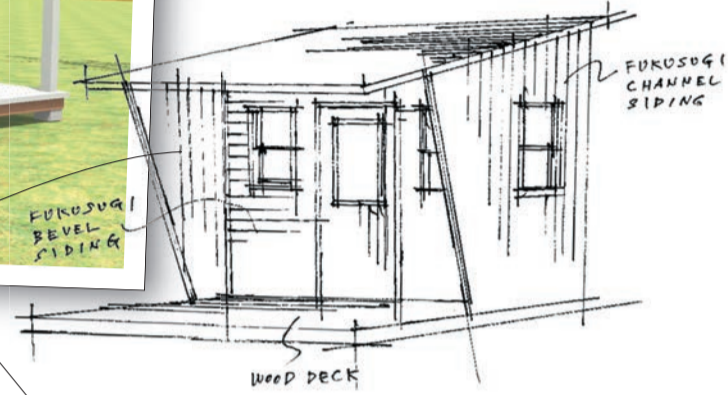
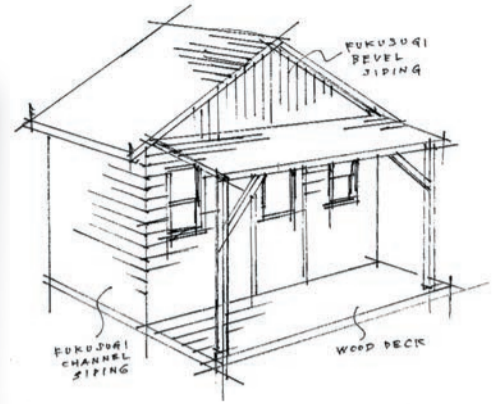

次はどんなスタイルになるのかな。  
どの小屋がスタイル04になるのかな。

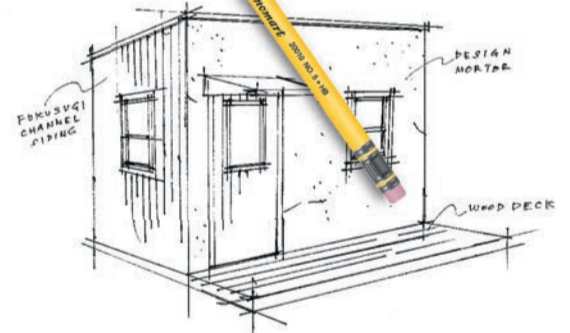
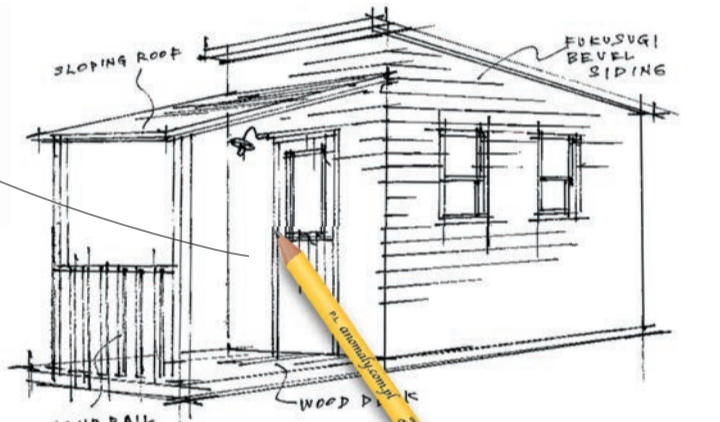

グリーンベルの小屋のラインナップは、  
これからも増え続けます。

Life WITH  
**COYA**

## Come See Our Showroom

本社展示場または代理店展示場では小屋やガレージなど完成品の実物をご覧になれます。スタッフからもアドバイスいたしますので、ご見学の際にはご不明点をお気軽におたずねください。お近くの方は代理店展示場でも実物をご覧になれます。

### グリーンベル本社長野展示場

〒399-0211 長野県諏訪郡富士見町富士見 11901-4  
Tel: 0266-75-2211 Fax: 0266-75-2433  
定休日: 毎週月曜日・第一日曜日  
GW・夏季・年末年始休業等  
詳細はウェブサイトの営業日カレンダーをご覧ください。  
営業時間: 10:00 ~ 17:30

●展示品  
ナチュラルシリーズ・スタイル01 / スタイル02 / スタイル03 /  
イロドリプロジェクト造形小屋 / サンタモニカ / キャスパー /  
ランカスター / ランカスターバイクガレージ / モトベース /  
ブラッドフォード / マジェスティック / ワークスガレージ /  
ヒットガレージ 12 / ゲーブルガレージ / G010 / その他



### 正規代理店

- 岩手エリア/株式会社ROOTSグッドバイ盛岡店/岩手県盛岡市本宮6-18-5 Tel.019-601-3816
- 宮城エリア/株式会社小松商事ティンバークラフト仙台展示場/宮城県名取市植松字入生145-1 Tel.022-227-0931
- 山形エリア/ヴェルデハウス/山形県鶴岡市荒井京田荒田248-8 Tel.0235-24-0998
- 新潟エリア/株式会社レーヴ・ボワ・ミシェル/新潟県妙高市大字志1339-2 Tel.0255-77-4455
- 石川エリア/アクトプラン/石川県加賀市中央代町23-2 Tel.0761-75-8688
- 長野エリア/株式会社SEIRYOU/長野県上田市神畑959-1 Tel.0268-22-3118
- 茨城エリア/株式会社HI-INDUSTRY/茨城県下妻市加養3196-3 Tel.0296-47-5710
- 埼玉エリア/有限会社サイコーボレーション/埼玉県比企郡吉見町久保田1552 Tel.0493-54-9086
- 静岡・神奈川エリア/株式会社BUILD-SDL/静岡県田方郡函南町塚本936-1 Tel.055-941-6581
- 愛知エリア/株式会社スベンドハウスホールディングス/愛知県知多郡武豊町天神前1-11 Tel.080-8097-8164
- 三重エリア/株式会社YSK/三重県度会郡玉城町勝田3591-2 Tel.0596-58-9200
- 兵庫エリア/株式会社ドリームサポート/兵庫県洲本市宇原716-1 Tel.0799-22-6676
- 愛媛エリア/株式会社ドリームサポート/愛媛県松山市井門町74-1(株)松井建設南支店内 Tel.0120-373-433
- 福岡エリア/株式会社ナック建築コンサルティングカンパニー-suzukuri Div. 黒崎店/  
福岡県北九州市八幡西区東曲里町2-17 Tel.093-644-3755
- 鹿児島エリア/有限会社家具の上元木工 Takaranoki/鹿児島県鹿児島市小野4-1-16 Tel.099-220-8872

※本社から施工に行けない地域では代理店が担当いたします。その他の地域に関してはお問い合わせください。



official website  
<https://www.green-bell.co.jp>

資料請求無料 資料ご希望の方は、フリーダイヤル  
またはウェブサイトよりご請求ください。

0120-417-127  
E-mail [info@green-bell.co.jp](mailto:info@green-bell.co.jp)



株式会社グリーンベル 【本社・展示場】 〒399-0211 長野県諏訪郡富士見町富士見 11901-4  
Tel.0266-75-2211 Fax.0266-75-2433

グリーンベルは2003年の設立以来、長野県の富士見に本社を設け、小屋やガレージを木製キットとして販売し施工も請け負っています。生産は併設している自社工場で行い、物置として使える小型のものから中型の小屋、バイクが収納できるように考えられたガレージ、クルマ専用の大型ガレージ、ガレージと住居が一体化したガレージハウス、そして一般的な住宅まで手がけています。

THE GREEN BELL PRESS 1012  
Living with Garage & Garden shed

Please search the SNS.

