



Coyalife

Get your dream in the COYA!



いいなあ小屋

THIS IS MY MOST RELAXING PLACE.
THERE IS A TIME HERE THAT I LOVE MORE THAN
SPENDING ANYWHERE ELSE.
YOU NEED A COYA TO ENJOY EVERY DAY!

【特集】
ナチュラルシリーズで
小屋ライフ

気分はもう「小屋」

小屋を建てる。
誰にも邪魔されず
自分だけの安らげる空間を手に入れる。
子供の頃に憧れていた秘密基地を、
DIYで作れちゃう。
自分のアイデア・アレンジで
お気に入りの仕様に作り上げれば、
小屋から出られなくなっちゃうかも。
そんな自らの手で実現できる【隠れ家小屋】には、
グリーンベルのナチュラルシリーズが最高です。
あ～気分はもう、小屋！



LIFE WITH COYA GB

小屋があるとぜったい楽しい

コーヒーを淹れて飲み、
趣味の道具の手入れをしたり、
本を読んだり、仕事だってできてしまう。
でも無理に何かをしなくちゃいけないわけではありません。

小屋の中でポーツと過ごす。
それでもいいんです。
逆にそれが一番贅沢かも！
小屋のある暮らし、はじめませんか。

グリーンベルの小屋なら毎日が楽しくなるはず！

NATURAL SERIES
 NOW IS THE TIME TO MAKE A DREAM COME TRUE!
STYLE-01
 (LET'S BEGIN SECRET BASE LIFE!)

かわいい小屋の ナチュラルシリーズ スタイル01で小屋ライフ

小屋のある生活、それはあなたの人生をきっと豊かにするでしょう。小屋があれば自分だけのもうひとつの空間が生まれます。グリーンベルからキット製品化されているナチュラルシリーズは、物置として使うのではなく部屋として使いたくなる小屋。無垢の木を使い「自然の風合いに合う・溶け込む・使い込むほどに味が出る」がコンセプトの製品です。その第1弾のスタイル01は、前面に張り出した差掛け屋根とウッドデッキのスタイルが、かわいくもカッコよく、女性にも男性にも好まれるデザイン。福杉の外壁が無垢本来の風合いを引き立てて、なぜか見ているだけでホッとさせる、そして安心感を与えてくれます。スタイル01の角窓はオプションになりますが、お部屋として使うには窓は必須。明るい日差しを入れて気持ちよく仕事に趣味に没頭できます。空気の入替えにも重要です。そして製品は無塗装ですので、外壁を自由に塗装できます。好きなカラーで壁をドレスアップできるのは自分の世界観を出しやすいと、みなさんに好評なんです。また木製製品なので棚や机や収納などを、使い方に合わせてDIYで加工するのも容易です。グリーンベルの小屋は建てたら終わりではなく、建ててからも楽しめるのが魅力なのです。



完成すると無垢材の外壁に囲まれた美しい姿が現れます。そしてその後は好きな色で塗装してください。クリア塗装で木目を生かすのも素敵です。劣化を防ぐためにも塗装は必ず行ってください。



好きなものを並べて鑑賞できる幸せ。このサイズ感に詰め込むのがいいのです。



完成後の室内はパネルの柱が美しく並びます。木製なので、棚や机を付けたりなどの加工が楽。DIY好きないろいろ手を入れたいなっちゃいます。

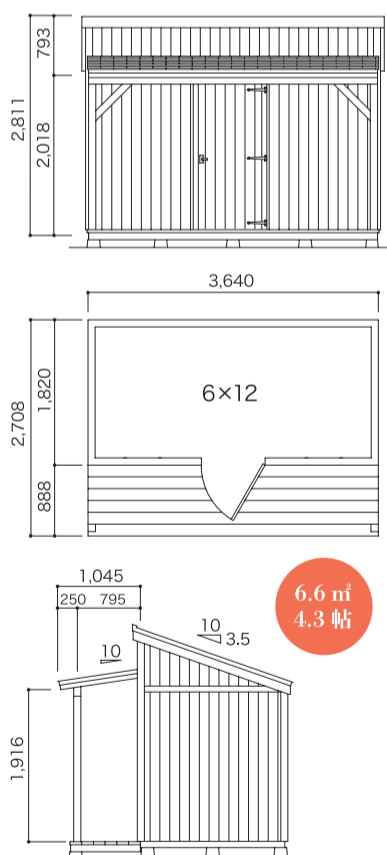

小屋はアトリエとして機能します。こちらは趣味のドライフラワーを作る部屋として活用されているお客様。室内は断熱材を入れ、板張りまでご自身でDIY。ネイビーとホワイトの外観も素敵です。



Natural Series STYLE01

基本キット/サイズ=3640mm×2708mm
 キット構成/本体+屋根材+床材
 面積/9.9㎡(3.0坪)
 外壁材/福杉チャネルサイディング
 構造材/2×4フレーミング
 内装/構造材露し
 面積/室内部=6.6㎡(2.0坪)
 デッキ面積=3.2㎡(1.0坪)
 屋根葺材/アスファルトシングル
 ※ワンサイズのみ・延長不可 ※ドア位置変更不可

※小物等は撮影用のディスプレイです。
 ※窓・ドアの小窓・アイアン格子はオプションです。
 ※製品は無塗装です。※室内の内装は製品には含まれていません。
 ※電気水道工事などは含まれていません。
 ※施工込みの場合、別途費用がかかります。施工場所は限られます。
 ※運搬費などの諸経費がかかります。



小さなお店として活用するにも小屋は適しています。スタイル01のかわいい姿はハンドメイド雑貨店に似合います。パネルの柱を使って棚を設置し、商品がきれいに並んでいます。小屋のお店はお客様もワクワクします。



NATURAL SERIES
NOW IS THE TIME TO MAKE A DREAM COME TRUE!
STYLE-02
(LET'S BEGIN SECRET BASE LIFE!)

これぞ男前スタイル
かっこいいぞ!
ナチュラルシリーズ・スタイル02

ナチュラルシリーズの中で屋根が交差している独特のカタチの小屋がスタイル02です。このカタチが普通的小屋とは違い、かなりの男前なのは写真を見ての通り。もちろんシリーズ共通である入口前のデッキ、しかしそこには初の手すりがあるのがまた雰囲気良しなのです。そしてスタイル02は天井が高いのが特徴。一番高い部分で2m80cmあるので、ロフトを自作すれば収納量も拡大します。そのままなら天井までの解放感を楽しめるでしょう。サイズは3種類あり、奥に向かって延長できます。小屋を長くすることで使い勝手が格段に向上し、広くなればなるほど収納も増え便利に使えますね。用途に合わせて、土地に合わせて、ライフスタイルに合わせて奥行きを延長すれば、小屋を最大限に活用できます。交差する屋根の向きを逆方向にもできます。建てる場所や日当たり具合、建てた時の見た目などで屋根の向きを変えられれば、高い方の壁を有効に使えます。向きを自由に選択できるのは便利です。ナチュラルシリーズの小屋はすべてがお部屋として使える魅力あるカタチ。だから小屋を隠れ家にしたくなる気持ちに充分に答えてくれます。



完成すると無垢材の外壁に囲まれた美しい姿が現れます。そしてその後はお好きな色で塗装してください。クリア塗装で木目を生かすのも素敵です。劣化を防ぐためにも塗装は必ず行なってください。



6×9

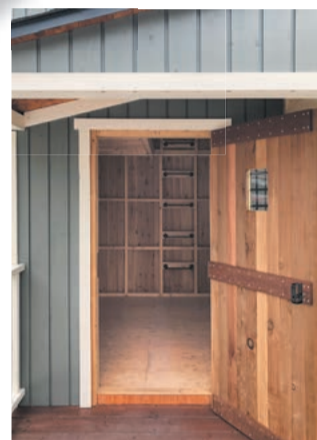

完成後の室内はパネルの柱が美しく並びます。天井が高いスタイル02は開放感があり、長めのモノの収納に便利です。高い天井を利用してロフトを作れば、収納量もアップします。※ロフト・ハシゴは製品には含まれません。



片流れの屋根の向きは反転させることができます。施工場所での見栄えや日当たりなどによって、向きを選択できるのです。



6×9



個性的なデザインのスタイル02。お部屋にはもちろん、お店に活用すれば目立つこと間違いなしです。



6×12

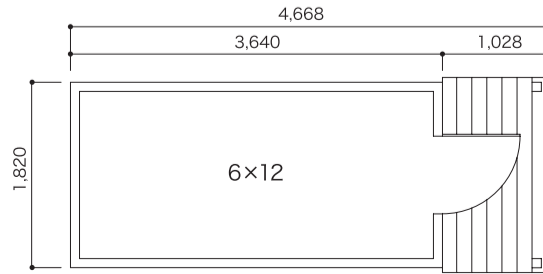
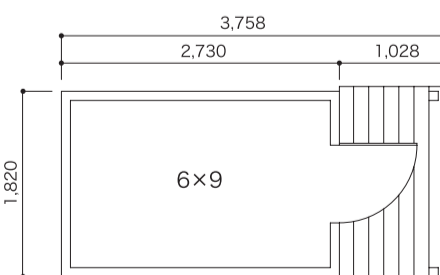
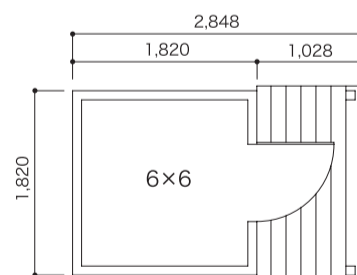

Natural Series
STYLE.02

基本サイズ/1820mm×2848mm
キット構成/本体+屋根材+床材
面積/5.2㎡(1.6坪)
外壁材/福杉チャネルサイディング
屋根材/アスファルトシングル
構造材/2×4フレーミング 内装/構造材類
その他の延長サイズ面積/1スパン延長=6.8㎡(2.1坪)・
2スパン延長=8.5㎡(2.6坪)
※1スパンごとに910mmずつ延長可能 ※反転タイプ可能
※ドア位置変更不可

※小物等は撮影用のディスプレイです。
※窓・ドアの小窓・アイアン格子はオプションです。
※製品は未塗装です。※室内の内装は製品には含まれていません。
※電気水道工事などは含まれていません。
※施工込みの場合、別途費用がかかります。施工場所は限られます。
※運搬費などの諸経費がかかります。

5.0㎡
3.2帖

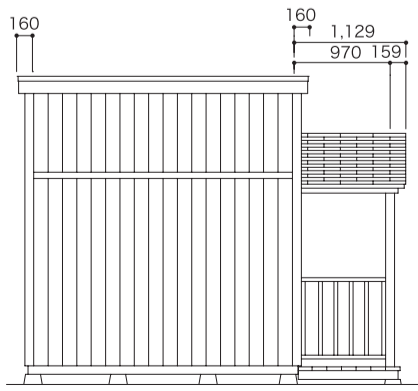
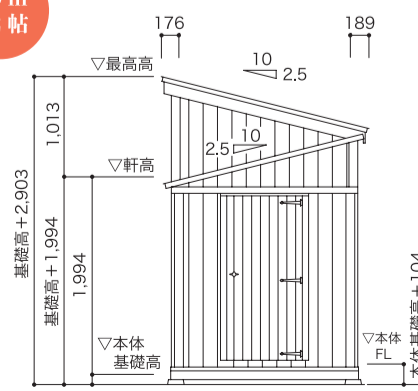

2延長すれば室内の奥行は3.5mにもなり広々。こちらは室内もこだわりの作り。窓を多く設ければ、採光も抜群になります。

小さな家みたい ナチュラルシリーズ スタイル03は可愛くて 大人気

なにこれ!お家?それともお店?とってしまうような小屋、それがナチュラルシリーズ・スタイル03です。

自分スタイルを楽しむお気に入りの小屋がほしい、そんな方達のためにナチュラルシリーズは存在します。もちろんシリーズコンセプトの「自然の風合いに合う・溶け込む・使い込むほどに味が出る」は変わりません。

小屋で過ごすなら、好きなものに囲まれて、好きな音楽を聴きながら、そうすることで気分も盛り上がり、何もが効率よく進みますね。それができるのがナチュラルシリーズなのです。それには内装はもちろん、外観だっておしゃれじゃなきゃいけません。

写真は長野本社展示場のスタイル03を、お部屋仕様にカスタマイズ。木製の製品なので、作業机や収納棚などが自由自在に設置が可能です。DIY好きならどうやって室内を自分仕様に変身させようかなんて考えるだけでも楽しいことでしょう。

スタイル03の外壁は福杉のペベルサイディング。横張りの見え方がなおさらお家ぽくていいのです。これぞタイニーハウス!

ナチュラルシリーズ標準仕様のウッドデッキをDIYで伸ばせば、外にもかなりの遊び空間が生まれます。敷地に合わせてデッキの長さや幅を自作して追加すれば、部屋以外でも遊びつくせる空間が手に入ります。

部屋での作業に飽きたら、デッキで風に吹かれるのもいいものですね。仕事だったり読書だったりお昼寝だったり。家族がいる母屋が見えるなら安心して過ごせます。この絶妙な距離感を保てるのも小屋を建てる重要なポイント。ひとりになりながらも目の届くところに家族がいる安心感は大事ですね。

ナチュラルシリーズ・スタイル03をどう使うかはあなた次第!



NATURAL SERIES
NOW IS THE TIME TO MAKE A DREAM COME TRUE!
STYLE-03
(LET'S BEGIN COVA LIFE!)



完成すると無垢材の外壁に囲まれた美しい姿が現れます。そしてその後は好きな色で塗装してください。クリア塗装で木目を生かすのも素敵です。劣化を防ぐためにも塗装は必ず行なってください。



屋根を支える骨組みである垂木。このカットエンドを隠さず、垂木が並ぶ美しさをあえて見せる演出。この方が小屋っぽくないですか。



ドアは無垢のレッドシダーを使用し、1枚づつ張り合わせています。※ドアの窓はオプションです。



ウッドデッキを自作して広げれば外で過ごせる余裕のスペースが生まれます。



無垢の魅力が味わえる福杉をペベルサイディングとして外壁に使用。温かみのある表情が小屋にピッタリ。



ウッドデッキはナチュラルシリーズではお決まりアイテム。SPF材を使用しています。展示場のスタイル03のようにご自身で延長してみるのも良いでしょう。ゆっくりくつろぐには最高の場所の誕生です。※製品は延長されていません。



ドアの裏と標準仕様の内壁の状態です。パネルの柱と福杉の板が美しく並びます。内装をしなくても小屋で過ごすには気持ちの良い空間になります。



スタイル03を第二の部屋に。これくらいのスペースがあれば誰にも邪魔されない巣ごもり部屋になります。ある時は在宅ワーク。ある時は趣味のアトリエ。そしてある時は音楽を聴きながらのリラックス空間に。それは母屋の部屋より小屋の方が適していると思いませんか。※内装は製品に含まれていません。



部屋側からドア方面を見た図。この通路のようなスペースもアイデア次第で棚をつけたり絵を飾ったりというDIYでいじれるのが木製小屋の強み。仕事や作業に集中しても、振り向くと少し開けたスペースが目に入るというのは気持ちがいいものです。



ドアを入ってから部屋方面を見た図。奥の部屋が見えます。スタイル03の構造は通路から部屋に入っていく楽しみがあるのです。これ大事です。

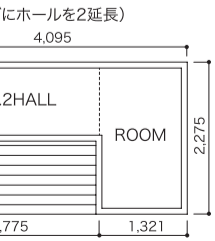
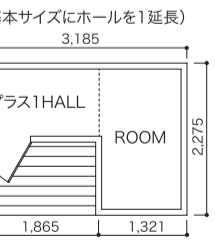
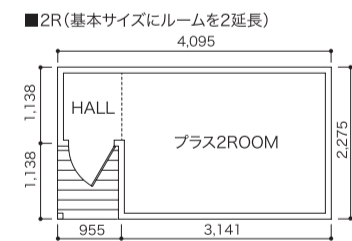
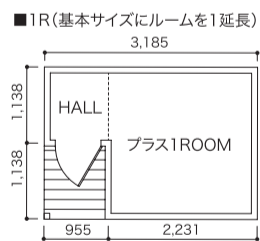
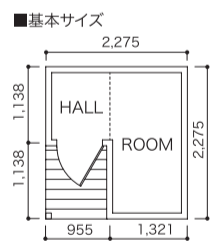

スタイル03は中心からホール(H)とルーム(R)に分かれており、どちらも1延長=910ミリずつ伸ばすことができます。

ナチュラルシリーズ・スタイル03の広さはさまざま。それは中心から分かれたホールとルームをどんどん延長できるからです。どう使うか、どこに建てるかによって長さを変えられるのは便利な仕様。選ぶ楽しさがあるのはうれしいですね。左上の写真のサイズが基本の大きさ。これでもひとりこもって何かをするなら十分な広さがあります。デスクとイスとパソコンを持ち込めば立派な隠れ家。広くなくてもいいんです。巣ごもり小屋では、なんか落ち着くな〜という感覚がいいのです。長野本社展示場のスタイル03はホールとルームを1延長ずつした1H1R。この広さではお部屋として充分。ちなみに奥行きは延長できませんのでご注意ください。

Natural Series STYLE 03

基本サイズ/2275mm×2275mm キット構成/本体+屋根材+床材
面積/4.2㎡(1.3坪) 外壁材/福杉ペベルサイディング
屋根材/アスファルトシングル 構造材/2×4フレーミング 内装/構造材隠し
その他の延長サイズ面積/1R=6.3㎡(1.9坪) 2R=8.3㎡(2.5坪) 1H=5.3㎡(1.6坪)
2H=6.3㎡(1.9坪) 1H1R=7.3㎡(2.2坪)

※1スパンごとに910mmずつ延長可能 ※反転タイプ可能 ※ドア位置変更不可

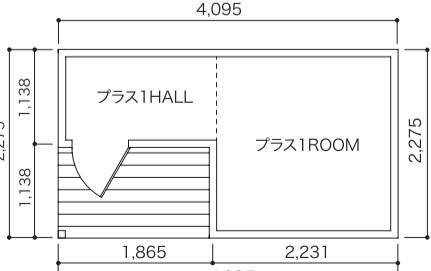
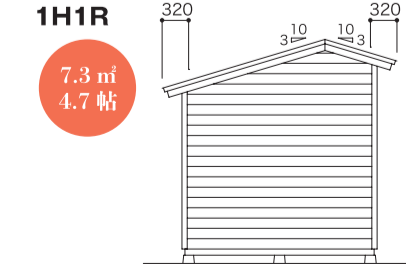
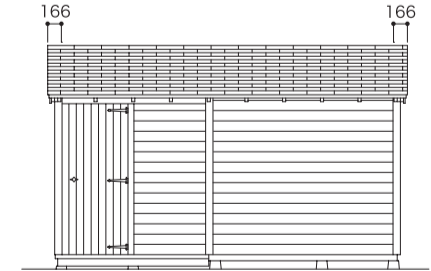
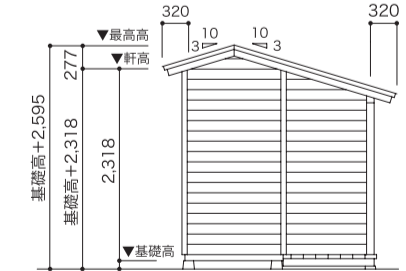

※小物等は撮影用のディスプレイです。※ドアの窓・角窓はオプションです。※製品は未塗装です。※室内の内装は製品には含まれていません。※電気水道工事などは含まれていません。※施工込みの場合、別途費用がかかります。施工場所は限られます。※運搬費などの諸経費がかかります。

NATURAL SERIES
NOW IS THE TIME TO MAKE A DREAM COME TRUE!
STYLE-04
(LET'S BEGIN COYA LIFE!)

広～いウッドデッキはうれしいぞ
ナチュラルシリーズ
スタイル04を隠れ家にする

ナチュラルシリーズ・スタイル04は、広～いウッドデッキの先まで屋根が伸びているのがうれしいカタチ。屋根があるから雨にも濡れずにいろんなことができちゃいそう。コーヒーでひと休み、お昼寝、読書、家族や仲間とワイワイBBQ!この広さなら小屋の中でもデッキでもいろいろ楽しめますね!

そして小屋にこもれば誰にも邪魔されないから、落ち着いて過ごせそう。部屋として快適に使用するために机と棚を後付けすることもできる。小屋は木製品なのでDIYでいろいろと加工するには便利なのです。※製品には机・棚は含まれていません。

このスペース、居心地良すぎてずっとここにいたくなっちゃうでしょ!

スタイル04の外壁はスタイル03と同じ福杉のベベルサイディング。縦張りもいいですが、この横張りがスタイル04には似合ってますね。

そしてスタイル04はあらかじめ6種類のサイズが決まっている仕様。だからあなたの使い方によってどのサイズがふさわしいか選べるのです。部屋の奥行きは1820ミリと2730ミリの2種類。そしてそれぞれに横の幅が3種類あるのです。これはうれしい選択肢。

一番大きい4550ミリ×2730ミリなら約8帖もあるので、お部屋として使うには十分な広さでしょう。お店にだってできちゃうかも。

ドアの窓や壁の角窓はオプションです。角窓はお好きな数を選んでお好きな場所に取り付けられます。窓があれば陽の光が入って気持ちいいし、風通しもよくなりますね。また製品は無塗装ですので、お好きな色で塗り上げてあなただけの隠れ家スタイルを表現できるのです。

Natural Series
STYLE 04

基本キット/サイズ=2730mm×3185mm
キット構成/本体+屋根材+床材
面積/8.7㎡(2.6坪)
外壁材/福杉ベベルサイディング
構造材/2×4フレーミング
内装/構造材隠し
面積/室内部=5㎡(1.5坪)
デッキ面積=3.7㎡(1.1坪)
屋根葺材/アスファルトシングル

※6サイズ以外のサイズも可能 ※反転タイプ可能
※ドア位置変更可能

※小物等は撮影用のディスプレイです。
※窓・ドアの小窓・アイアン格子はオプションです。
※製品は無塗装です。※室内の内装は製品には含まれていません。
※電気水道工事などは含まれていません。
※施工込みの場合、別途費用がかかります。施工場所は限られます。
※運搬費などの諸経費がかかります。

奥行2.7は2m73cm。この奥行があれば室内はかなり広い。最大幅の4.5サイズ、幅4m55cmならお店などにも十分に適應できる大きさです。



3.6×1.8



スタイル04は奥行の長さが1820mmと2730mmの2種類あります。幅の長さは2730mm・3640mm・4550mmの3種類になります。つまり計6タイプから大きさを選べるのです。(図面を参照) デッキの奥行きは全サイズ共通で1365mmです。



ナチュラルシリーズ定番のウッドデッキはシリーズ中で最大の広さ。ここであなたは何をしますか?いろいろと想像して夢を膨らませてください。

完成すると無垢材の外壁に囲まれた美しい姿が現れます。そしてその後はお好きな色で塗装してください。クリアー塗装で木目を生かすのも素敵です。劣化を防ぐためにも塗装は必ず行なってください。



屋根がそのままグリーンと延長されてウッドデッキの端まで覆い隠されます。屋外だけど屋外じゃないような特別なスペース。



机と棚をDIYして立派なお部屋が完成。こんな居心地の良い空間があれば、遊びだつてリモートワークだつて、小屋で完結できちゃいます!(写真は奥行1.8)



好きなものだけに囲まれて過ごせる幸せ。小屋の使い方は人それぞれですが、ナチュラルシリーズはお部屋やアトリエ、お店に適しているスタイルなのです。(写真は奥行1.8)



3.6×1.8

※ドアは特注仕様に変更しています。



ウッドデッキを丸々覆い隠す屋根。だからデッキでいろいろなことができちゃうのです。ハンモックでゆ～らゆ～らお昼寝なんて最高かも。ちょっとした雨なら防げるので、BBQコンロのような大きくて重くてなかなか移動できないものをそのまま置いておくのにも便利ですね。



ドアはナチュラルシリーズ共通の無垢のレッドシダーを1枚ずつ張り合わせて製作している1点もので重みがあります。外壁はスタイル03と同じ福杉のベベルサイディング。小屋にはびったりの外壁です。

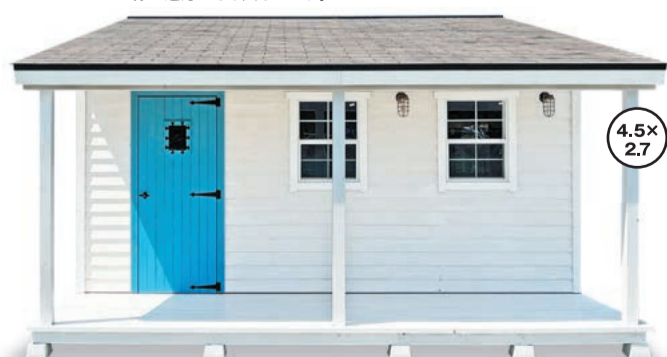

4.5×2.7



内装をしてお部屋にした例。その他いろいろな活用ができるのが小屋の利点。居心地の良い空間を作りましょう。※内装・電気工事などは別途になります。(写真は奥行2.7)



1.8

奥行1.8m/幅が3種類

2.7×1.8

3.6×1.8

4.5×1.8

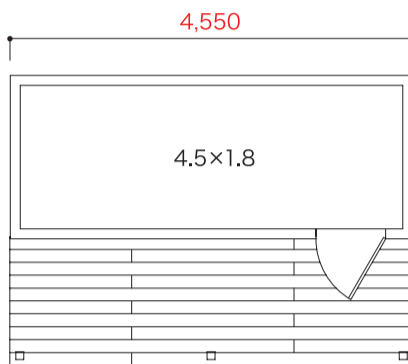
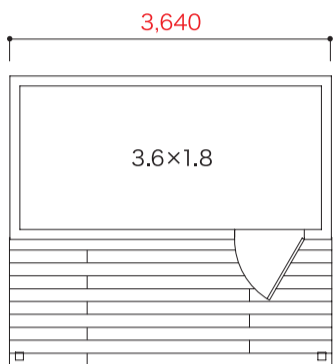
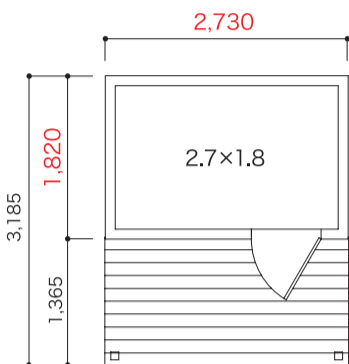
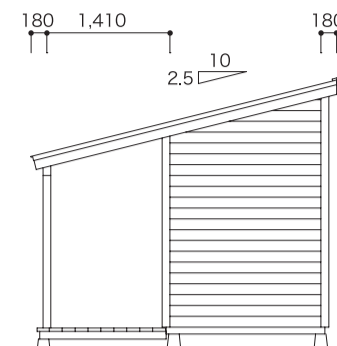
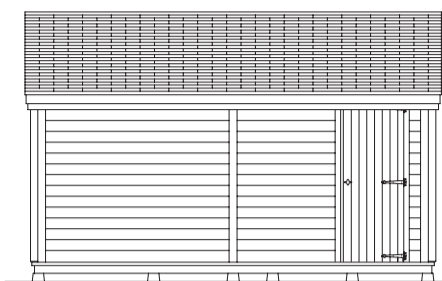
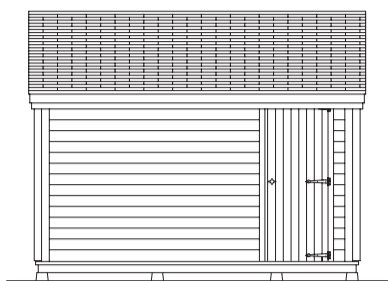
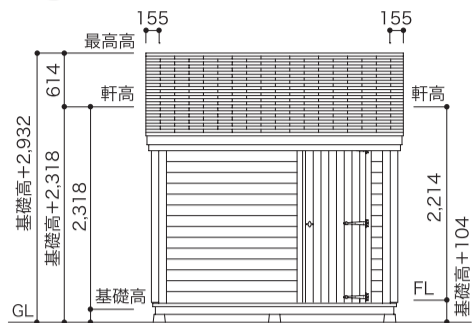

2.7×1.8
延床面積/5㎡(1.5坪)
デッキ面積/3.7㎡(1.1坪)

3.6×1.8
延床面積/6.6㎡(2.0坪)
デッキ面積/5㎡(1.5坪)

4.5×1.8
延床面積/8.3㎡(2.5坪)
デッキ面積/6.2㎡(1.9坪)

※デッキ側のみドア位置変更可能

2.7

奥行2.7m/幅が3種類

2.7×2.7

3.6×2.7

4.5×2.7

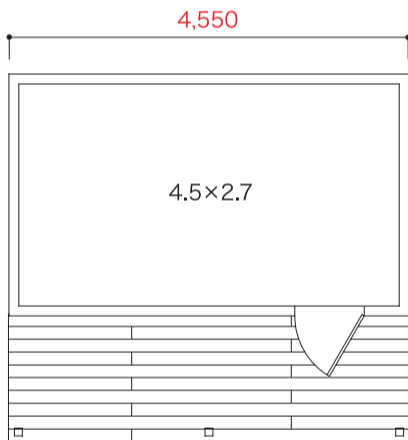
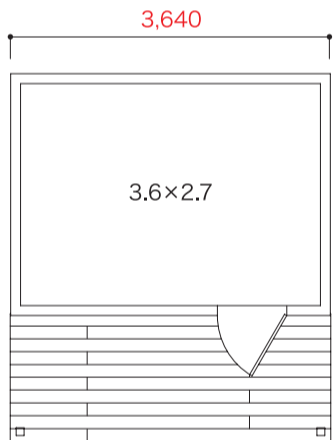
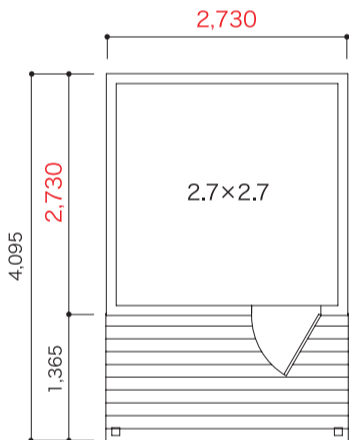
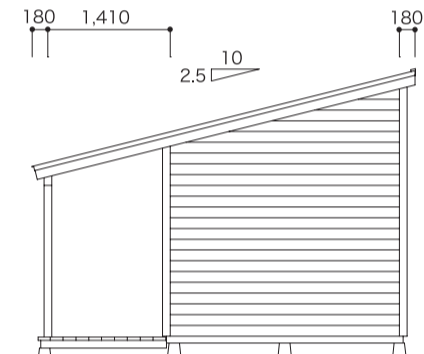
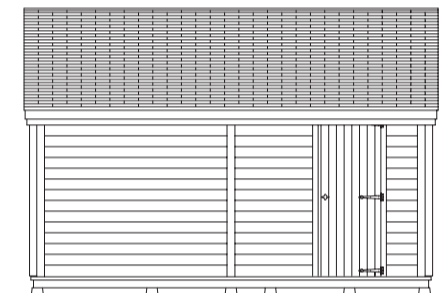
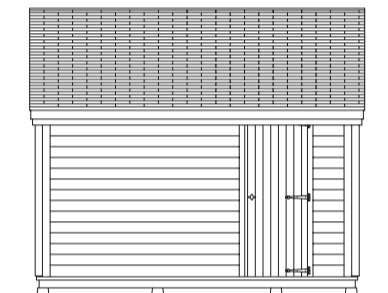
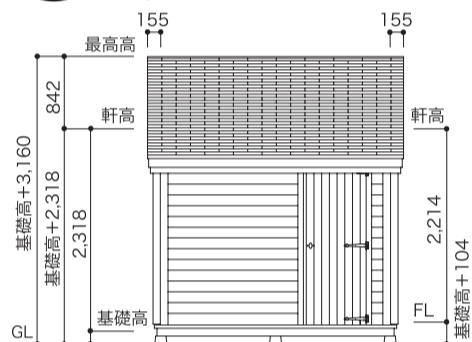

2.7×2.7
延床面積/7.5㎡(2.3坪)
デッキ面積/3.7㎡(1.1坪)

3.6×2.7
延床面積/9.9㎡(3.0坪)
デッキ面積/5㎡(1.5坪)

4.5×2.7
延床面積/12.4㎡(3.8坪)
デッキ面積/6.2㎡(1.9坪)

※デッキ側のみドア位置変更可能

※小物等は撮影用のディスプレイです。※ドアの窓・角窓はオプションです。※製品は未塗装です。※室内の内装は製品には含まれていません。※電気水道工事は含まれていません。※施工込みのご要望も賜りますが、その場合別途費用がかかります。(施工エリアは限られます)※運搬費などの諸経費がかかります。※イラストはイメージです。

WORKS GARAGE
Make yourself so fun, garage life!

バイクガレージならこれだ!
ワークスガレージを秘密基地



ワークスガレージという製品名だからといってガレージ専用ではないのです。ワークスガレージの妻側両開きドアは、お店としての仕様にもピッタリ。室内は商品をゆっくり見られる広さです。



バイク1台、メンテナンスキャビネットや作業工具など、必要最低限の道具をしまっておける広さがあります。木製なのでカウンターテーブルを取り付けるなどのDIYも容易。愛車を眺めながらゆっくり過ごせるなんて最高です。※写真の内装は製品には含まれません。



COYA Lineup 小屋で何する? じゃあどんな小屋にする?



MINI BOX
W1220×D600×H1452
2×4



SIDE BOX
W1220×D600×H2310
2×4



SANTAMONICA
W2440×D1220×H2179
4×8



CASPER
6×8 W1830×D2440×H2241
6×8 / 6×12



LANCASTER
6×8 W2440×D1830×H2309
6×8 / 6×12



LANCASTER BG
6×8 W1830×D2440×H2325
6×8 / 6×10 / 6×12



LANCASTER W
W3660×D1830×H2338
6×12



MOTO BASE
6×8 W1830×D2440×H2752
6×8 / 6×10 / 6×12



BRADFORD
8×8 W2440×D2440×H2548
8×8 / 8×12 / 8×16



MAJESTIC
8×8 W2440×D2440×H3018
8×8 / 8×12 / 8×16



PIT GARAGE 8
8×8 W2440×D2440×H2825
8×8 / 8×12 / 8×16



SOMERSET
10×10 W3050×D3050×H2508
10×10 / 10×14 / 10×18



BERKLEY
10×10 W3050×D3050×H3127
10×10 / 10×14 / 10×18



SUPERIOR
12×12 W3660×D3660×H3130
12×12 / 12×16 / 12×20 / 12×24



IRODORI PROJECT
SIZE FREE

Come See Our Showroom!

グリーンベル本社長野展示場

〒399-0211 長野県諏訪郡富士見町富士見11901-4 Tel:0266-75-2211 営業時間:10:00~17:30 定休日:毎週月曜日・第1第3第5日曜日・GW・夏季・年末年始休業等 ※詳細はウェブサイトの営業日カレンダーをご覧ください。



ここはアメリカ? という風景の展示場。

長野本社展示場は中央自動車道・諏訪南インターを降り、約1分で到着します。そこに広がるのは小屋とガレージが並ぶ小さな街。実物を前にすれば、写真ではわからない大きさや室内の広さなどが体感できます。ご不明な点はスタッフからアドバイスいたします。ぜひ展示場にお越しください。



グリーンベルのガレージ専用ウェブサイト

GARAGE STYLE

[HTTPS://GARAGE-STYLE.COM/](https://garage-style.com/)

ガレージのプランが見やすく整理され、ひとつのプランにつきオプションが付いたプランと何も付いていない標準プランの2種類を掲載。両方の価格も載っているため、自分が求めるガレージの落とし所を見比べやすくなっています。またガレージを建築するために確認しておくチャートや、施工の流れなどもわかりやすく記載。ぜひ全ページをゆっくり確認していただき、夢のガレージライフへの一歩としてください!



official website
<https://www.green-bell.co.jp>

カタログ請求無料 カタログご希望の方は、フリーダイヤルまたはウェブサイトよりご請求ください。

0120-417-127
E-mail info@green-bell.co.jp



株式会社グリーンベル 【本社・展示場】〒399-0211 長野県諏訪郡富士見町富士見11901-4
Tel.0266-75-2211 Fax.0266-75-2433

グリーンベルは2003年の設立以来、長野県の富士見に本社を設け、小屋やガレージを木製キットとして販売し施工も請け負っています。生産は併設している自社工場で行い、物置として使える小型のものから中型の小屋、バイクが収納できるように考えられたバイクガレージ、クルマ専用の大型ガレージ、ガレージと住居が一体化したガレージハウス、そして住宅まで手がけています。

https://www.instagram.com/greenbell_garage/

<https://www.facebook.com/green.bell.9847204394/>

THE GREEN BELL PRESS
Living with COYA & GARAGE